

PowerRay クイックスタートガイド

PowerVision





PowerRayについて

PowerRayを知る	1-4
本体 ベースステーション	
コントローラーを知る	5-6
魚群探知設備を知る	7-9
魚群探知機 リールセット	
PowerRayの製品仕様について	10

航行準備

充電残量のチェック及 び充電	11-15
充電残量のチェック 充電	
PowerRayの準備	16-17
コントローラの準備	18
APPの準備	19-20
VRの準備	21-22

航行と安全

航行と撮影	23-26
スタンダードコントローラによる航行と撮影 APPによる航行と撮影	
魚群探知	27
航行安全	28



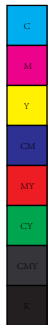

PowerRayについて





PowerRayを知る

• PowerRay本体

PowerRayは水中30mの淡水や海水に使っていただけます。深度設定や水中での指向性がある航行をサポートします。水中でも撮影、魚群探知^①、釣りの補助ができ、VRメガネ^②、コントローラー、APP端末による操縦及び即時画像プレビューもできます。4K超高画質カメラ搭載し、1200万画素数の静止画と4K超高画質動画撮影を実現しました。

① 魚群探知機と釣り補助機能搭載は魚群探知版、ウィザード版のみです。

② VRメガネ搭載はウィザード版のみです。



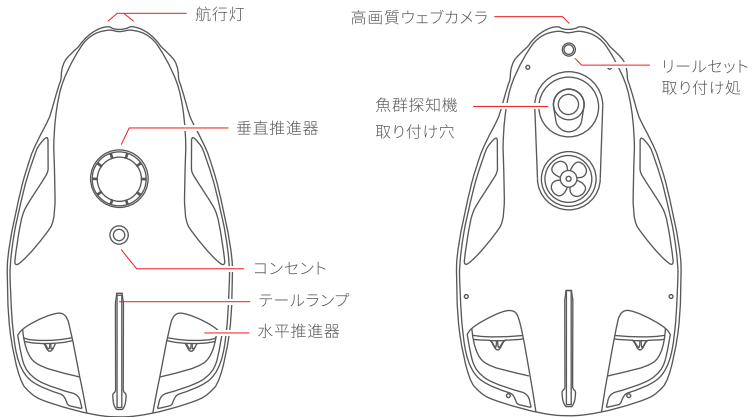

PowerRayを知る

ベースステーション

- ベースステーションは通信ケーブルによって本体と接続、コントローラーやスマートフォンやVRメガネはベースステーションのWIFIホットスポットを通し接続できます。接続後、PowerRayのボディとカメラを操縦し、即時に画像の伝送もできます。
- ベースステーションは3000mAhのバッテリーを組み込み、持続時間が3時間にも達し、電量表示ランプによって現在の充電残量を確認できます。
- 付属のラバーベルトでベースステーションを固定することができます。

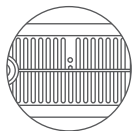

リセットキー

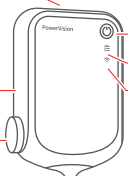

電源

充電残量表示ランプ

WIFIシグナル表示ランプ

ラバーベルト

ラバーベルトノブ

通信ケーブル/充電差込口

通信ケーブル



コントローラーを知る

- PowerRayのコントローラーは無線RANでベースステーションと接続でき、移動制御、ライトコントロール、速度調節、撮影、釣り針下げ、深度設定制御など複数の機能を搭載しています。コントローラーの補助で簡単に操作できます。
- PowerRayコントローラーの充電電池は3000mAhの容量を持ち、持続時間が20時間ほどです。電量表示ランプで現在の充電残高をチェックできます。

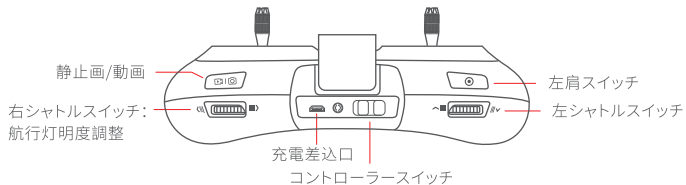
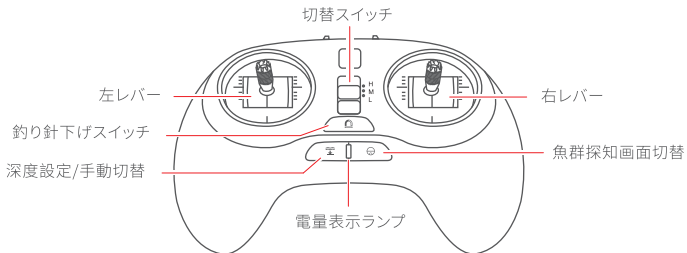

魚群探知設備を知る

魚群探知機 *

- PowerRay魚群探知機は水中40m範囲以内の魚群の種類と地形情報を探検でき、またVision+によって即時に表示できます。
- 魚群探知機のベースプレートについて魚群誘致ランプが魚を引きつけます。
- 魚群探知機は外して単独で使用することができます。

* 当該設備及び機能搭載は魚群探知版とウィザード版のみです。

魚群探知機 ★

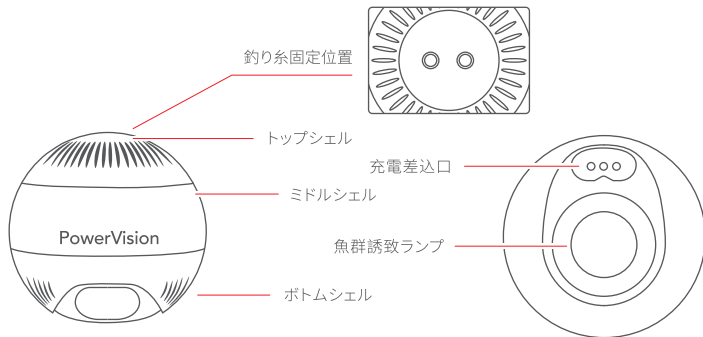

★ 当該設備及び機能搭載は魚群探知版とウィザード版のみです。

魚群探知設備を知る

リールセット *

釣り糸をリールセットに固定し、コントローラーや Vision+APPでPowerRayを操縦することによって、釣り針を設定された場所に送り出し、定点投入を実現します。

★ 当該設備及び機能搭載は魚群探知版とウィザード版のみです。

PowerRayの製品仕様を知る

APPをダウンロードし、PowerRayのレクチャービデオを観る

右側のQRコードをスキャン、またはAPPStoreでVision+APPをダウンロード、www.powervision.meでもレクチャービデオをご覧いただけます。



中国エリア



ヨーロッパ



北米



航行準備



充電残量のチェック及び充電

- 充電残量のチェック—本体

PowerRayの本体充電残量はVision+APP画面で読み込みことができます。

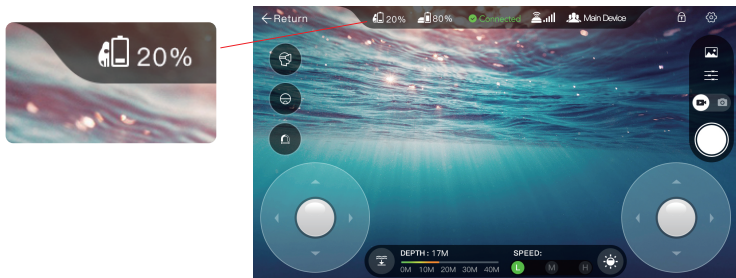

● 充電残量のチェック — ベースステーション

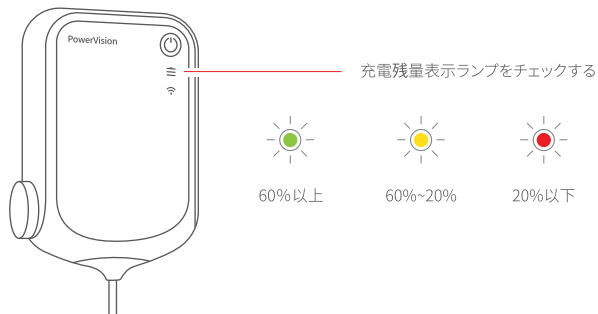

● 充電残量のチェック — 魚群探知機

充電差込口が水に触れたら、自動的に電源が入り、水から離れて1分後に自動的に電源オフになります。

Vision+によって魚群探知機充電残量を読み込みできます。

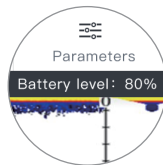

● 充電残量のチェック — コントローラー

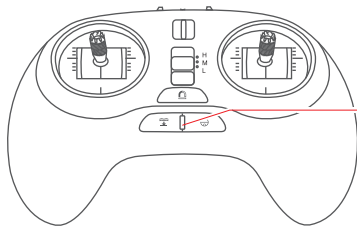

充電残量表示ランプ



30%以上



30%~10%



10%以下

● 充電

充電器はPowerRayの本体、コントローラー、ベースステーションを同時に充電できます。

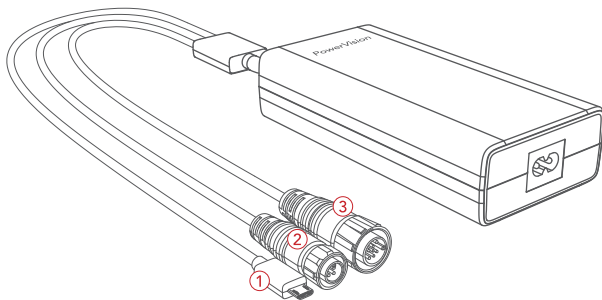



① コントローラー
3.5時間フル充電

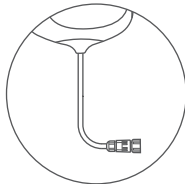

② ベースステーション
2.5時間フル充電

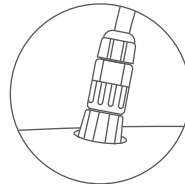

③ PowerRay本体
2.5時間フル充電



• PowerRayの準備



1. ベースステーションの電源
を入れ、起動させます。

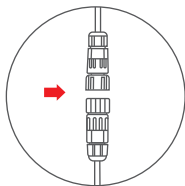

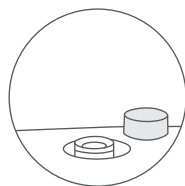

2. 通信ケーブルの片側を
ベースステーションのコンセントに差込、
接続口をしっかり閉じます。



3. PowerRay本体コンセント
の安全カバーを開きます。
(ご使用后、プラグをきれいに拭き、
乾燥状態を保ちます。)

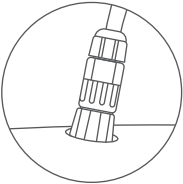

- 
4. 通信ケーブルのプラグを本体のコン
セントに挿し込み、接続口をしっかり閉
じます。本体が自動的に起動します。

- 
5. スマートフォンまたは他の移動設備で無線
RANに接続します。PRA_Station_xxxという
ウェブサイトに接続し、接続暗証番号は
1234567890となります。

• コントローラーの準備

スマートフォンやタッチパネルコンピューターはクリップでコントローラーに取り付けることができます。

コントローラーの電源を入れたら、適合のベースステーションを自動的に探し、また接続します。その時、表示ランプが緑色になり、警告音も鳴ります。

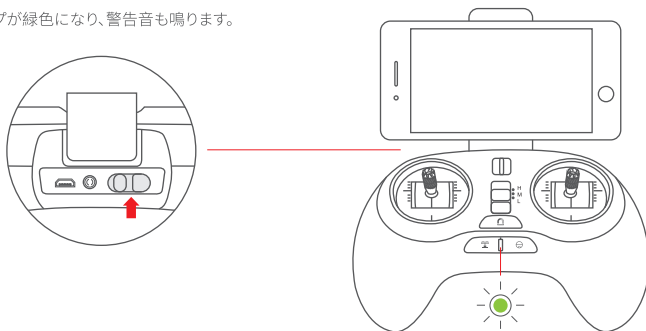

● APPの準備

ベースステーションWiFiとの接続を確認し、Vision+APPを開き、PowerRay製品へ切り替えます。“設備が接続されました”との表示が出る場合、“航行をスタートします”をクリックします。

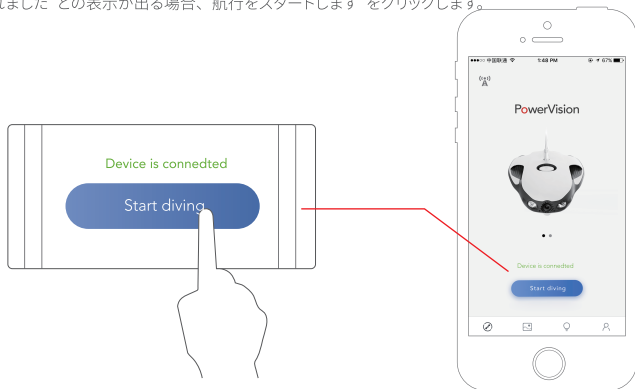



“Vision+” APP画面機能について



VRの準備 *

Vision+APP画面をVRモードに切り替え、プロンプトメッセージに従いスマートフォンをVRメガネに挿し込みます。

1. スマートフォンを固定プレートに入れてから、蓋を押して閉じます。

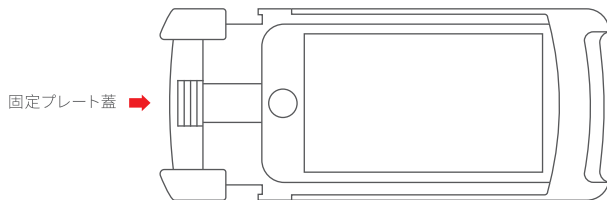

* 当該設備及び機能搭載はウィザード版のみです。

VRの準備 ★

2. 固定プレートの蓋をVRメガネに挿し込みます。

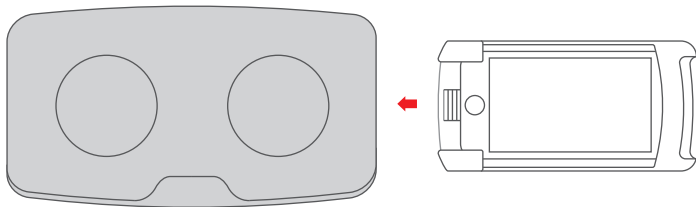

3. VRヘッドコントロール機能

ヘッドコントロール機能の起動: コントローラーの左肩スイッチを押したら、上下左右にVRメガネを動かせば、上昇、下降、左折、右折の機能を起動します。スイッチを放したら、VRメガネを動かしても反応がありません。

★ 当該設備及び機能搭載はウィザード版のみです。

航行と安全



航行と撮影

操作ミスによる人身傷害や設備損害を防ぐため、ロックオフを先にする必要があります。その後、レバーによる推進器の操縦ができます。ロックオンの場合は推進器を操縦できません。

-ロックオン: 左ローラーを一番右まで回し、ウェブカメラ/魚群探知機画面切替スイッチを一秒ほど押し、振動したらロックがかかります。ロックオンになった場合、レバーを操縦しても、推進器が反応しません。

-ロックオフ: 左ローラーを一番左まで回し、ウェブカメラ/魚群探知機画面切替スイッチを一秒ほど押し、振動したらロックオフになります。ロックオフになった場合、レバーの操縦によって推進器をコントロールできます。

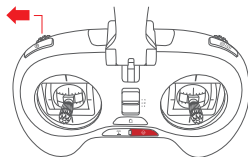
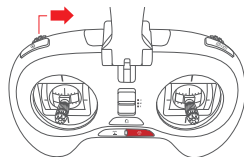

PowerRayコントローラーレバー操縦モードは四つに分けます。APPIによって、自分に向いているモードを選択できます。

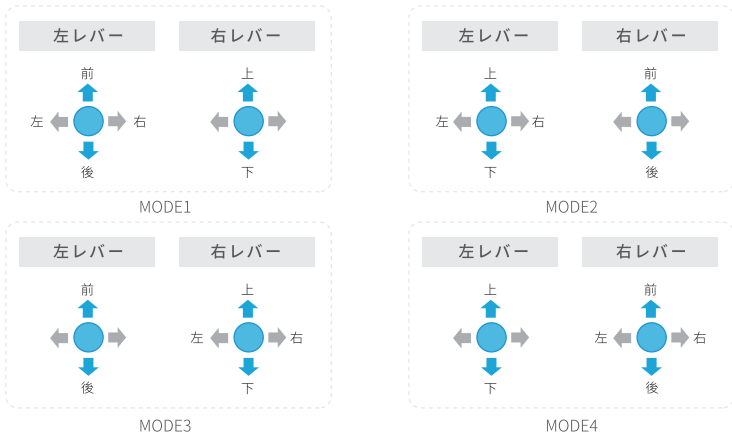

• スタANDARDコントローラーの制御による航行と撮影

コントローラーの出荷時レバーモードはMODE4となります。左レバーは本体の上昇/下降と左折/右折を、右レバーは本体の前進/後退を制御します。

航行モードの選択:真ん中にある切替スイッチによって操作できます。

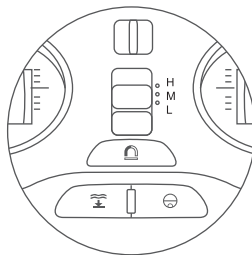

● APPの制御による航行と撮影

APPにおいて初期規定値のレバーモードはMODE4となります。左レバーは本体の上昇/下降を、右レバーは本体の前進/後退と左折/右折を制御します。

1. ロックオフ及び航行モードの選択:

APPの場合はロックオンスライドボタンを右へスライドすれば、ロックオフになります。画面の下側にある切替ボタンで切替操作ができます。

2. 出荷時の初期設定値はMODE4となります。左レバーは本体の上昇/下降をと左折/右折、右レバーは本体の前進/後退と左折/右を制御します。

3. ロックオン:

操作ミスを防ぐため、ロックオンにする必要がある場合はAPPのメイン画面の右上にあるロックオンボタンをクリックすれば、ロックオンスライドボタンが出てきたら、右へスライドしロックオンとなります。

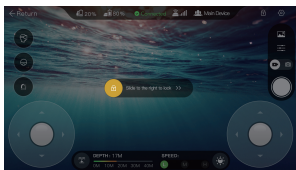

魚群探知

1. 魚群探知機は通信ケーブルを本体に挿し込む前に、本体に取り付けます。
2. 本体の電源を入れてから、本体を水中に置き、魚群探知機の魚群誘致ランプが点灯したら起動となります。
3. 魚群探知機は自ら本体と接続します。単独でご使用になる場合は、スマートフォンで魚群探知機のWiFi“PSE_xxx”と接続します。暗証番号は。
4. PowerRayAPPで “” ボタンを押し、魚群探知画面を切替できます。

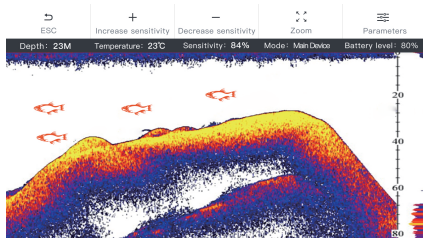

感度の調整によって、表示効果を調整できます。設定の中で、魚群情報を開き、魚群の場所などが一見でわかります。

航行安全



広い水域で航行



目視範囲内で航行



航行深度が30m未満



本体が待機状態において、電量節約のためベースステーションを閉じることができる



水草などの水中障害物を避ける



ご使用になる前ベースステーションを固定する



ベースステーションが水に接触しないようにする



水中で通信ケーブルを長時間に引かないようにする



高いところから水中へ投げ出してはいけない



高温環境に置いてはいけない



プロペラが空気状態に回してはいけない



人身傷害や設備損害を防ぐため、回転中のプロペラを触ってはいけない





PowerVision
www.powervision.me

